



шкаф

серия **Локаер**



- 3 ВИДЫ И РАЗМЕРЫ
- 4-5 МАТЕРИАЛЫ
- 6 ВНУТРЕННЕЕ НАПОЛНЕНИЕ
- 7 ВАРИАНТЫ ИСПОЛНЕНИЯ
- 8 ОБЩИЕ СВЕДЕНИЯ





ВИДЫ И РАЗМЕРЫ

3



ШИРИНА, ММ **800**

ГЛУБИНА, ММ **530**

ВЫСОТА, ММ **2200**

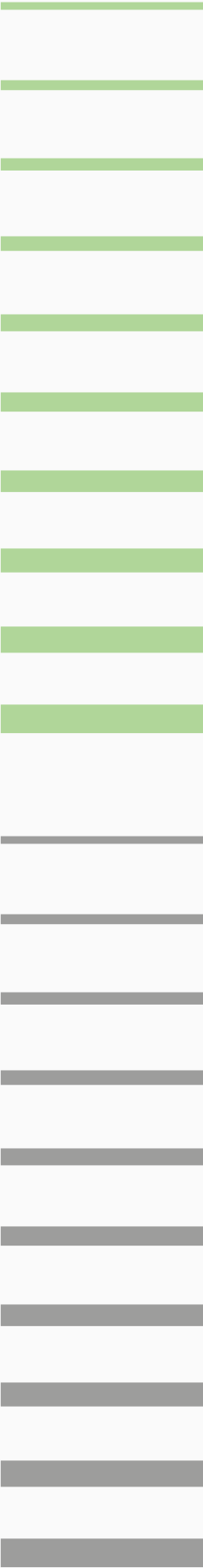

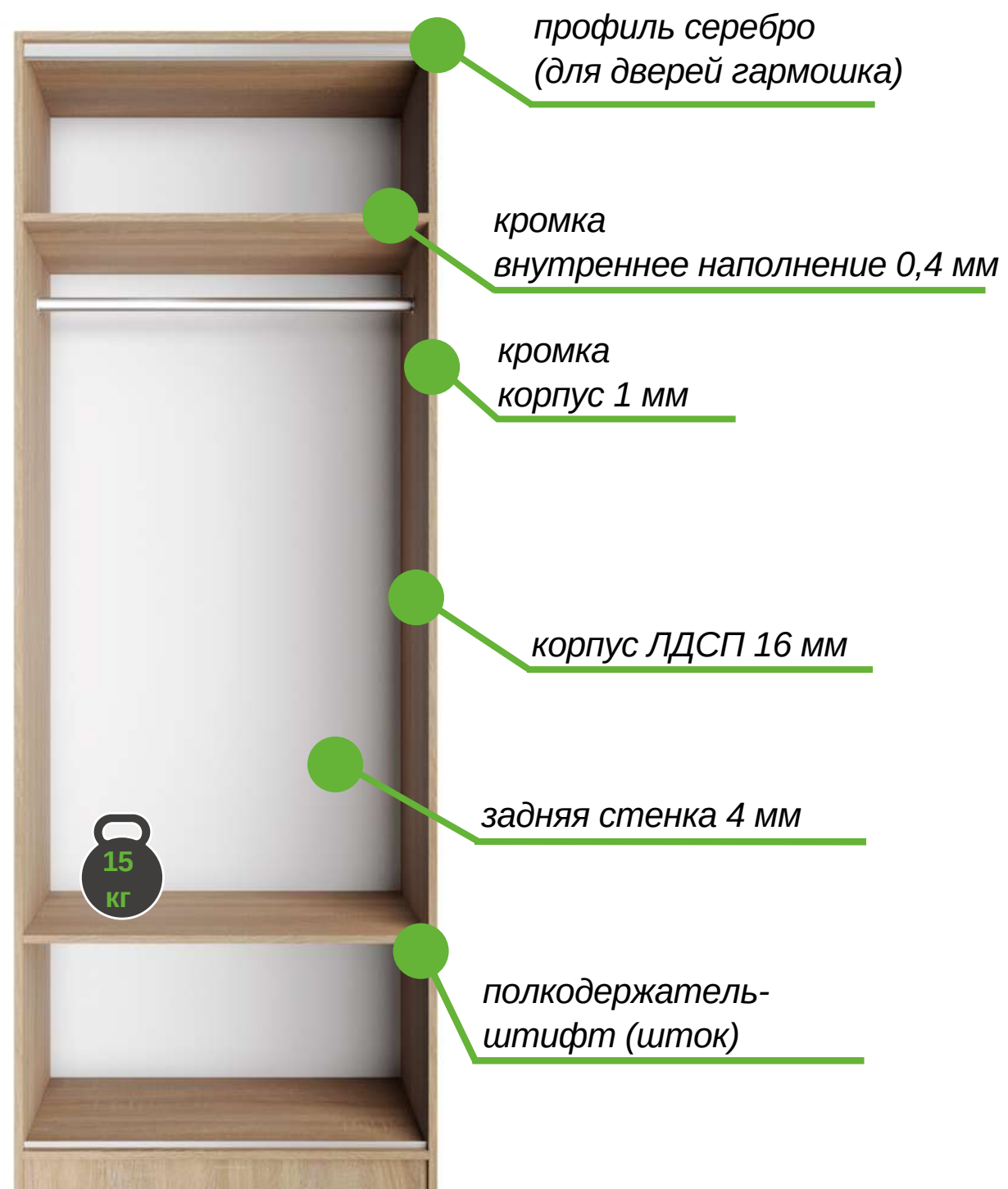

✓ Корпус - ЛДСП

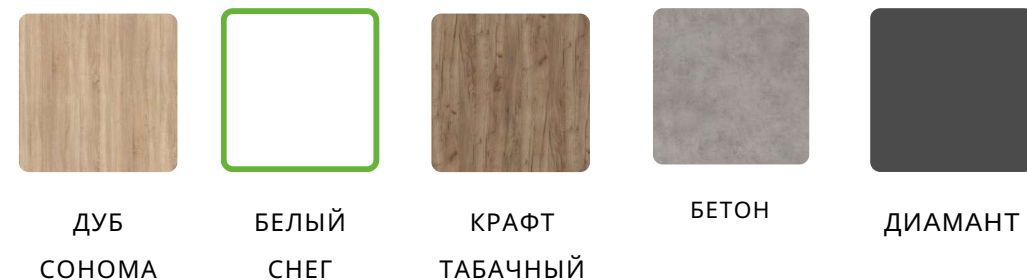

✓ Кромка - ПВХ



- Ударостойкая кромка ПВХ;
- Защита торцов шкафа от сколов и повреждений;
- В тон корпуса;
- Долговечная и износостойкая;
- Российское производство

✓ Задняя стенка - ХДФ



- Плита высокой прочности;
- Не прогнется со временем;
- Белый цвет;
- Производство Kronospan

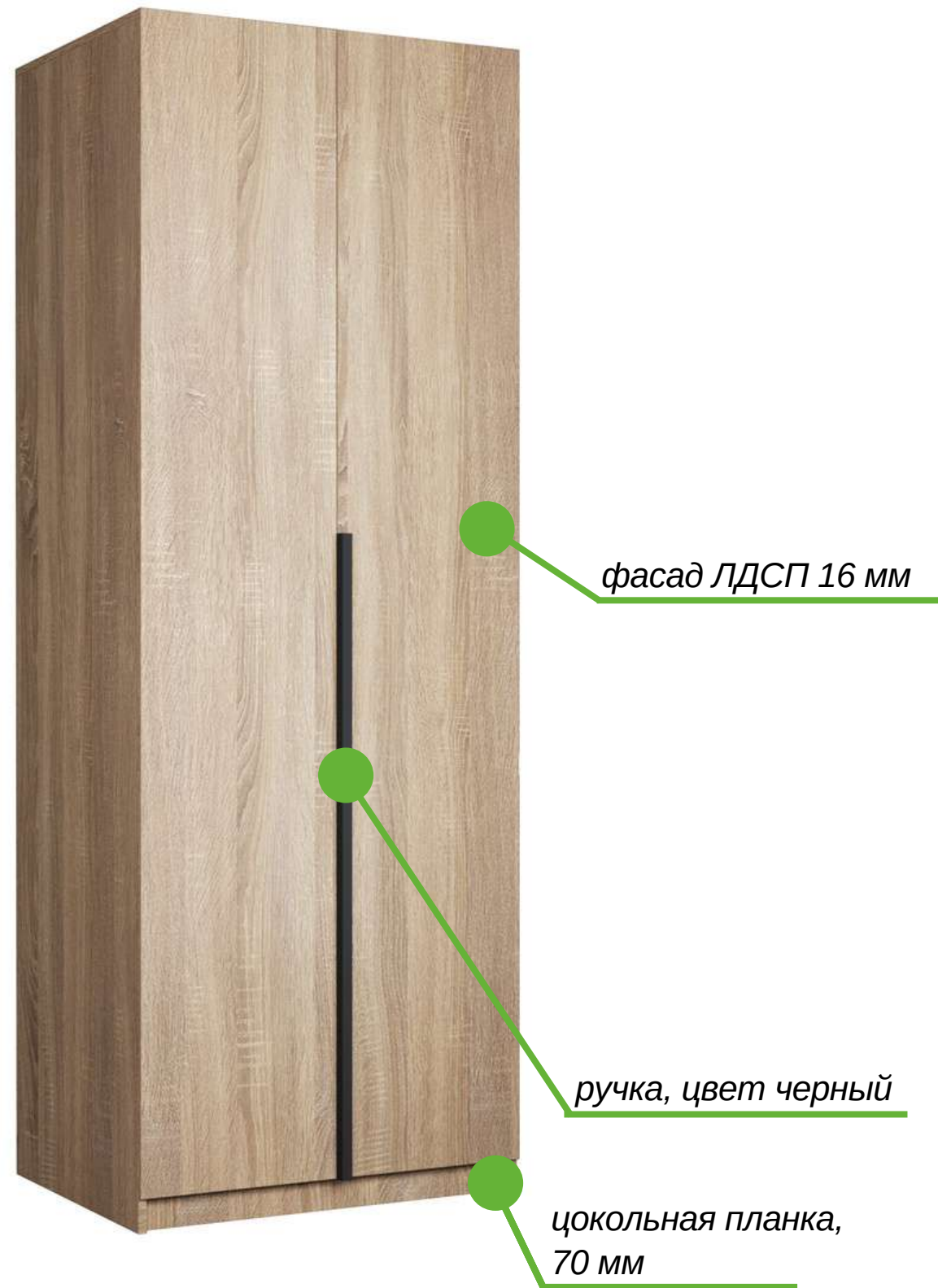

✓ Фасад - ЛДСП



ДУБ
СОНОМА

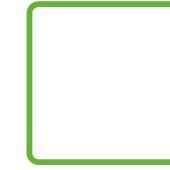

БЕЛЫЙ
СНЕГ



КРАФТ
ТАБАЧНЫЙ



БЕТОН



ДИАМАНТ

✓ Цокольная планка

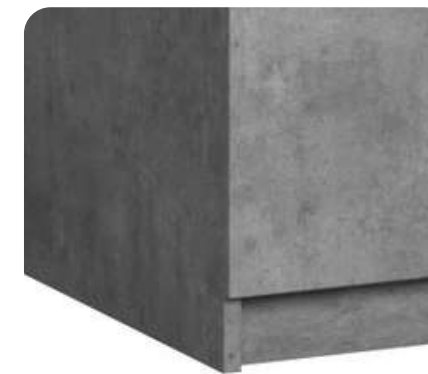

- Заторцован кромкой ПВХ 1 мм
- Торцы цоколя защищены кромкой ПВХ

✓ Ручка



- Стильная черная торцевая ручка для мебели;
- Накладная
- Длина 1100 мм (110 см)
- Цвет - черный матовый

✓ Двери гармошка

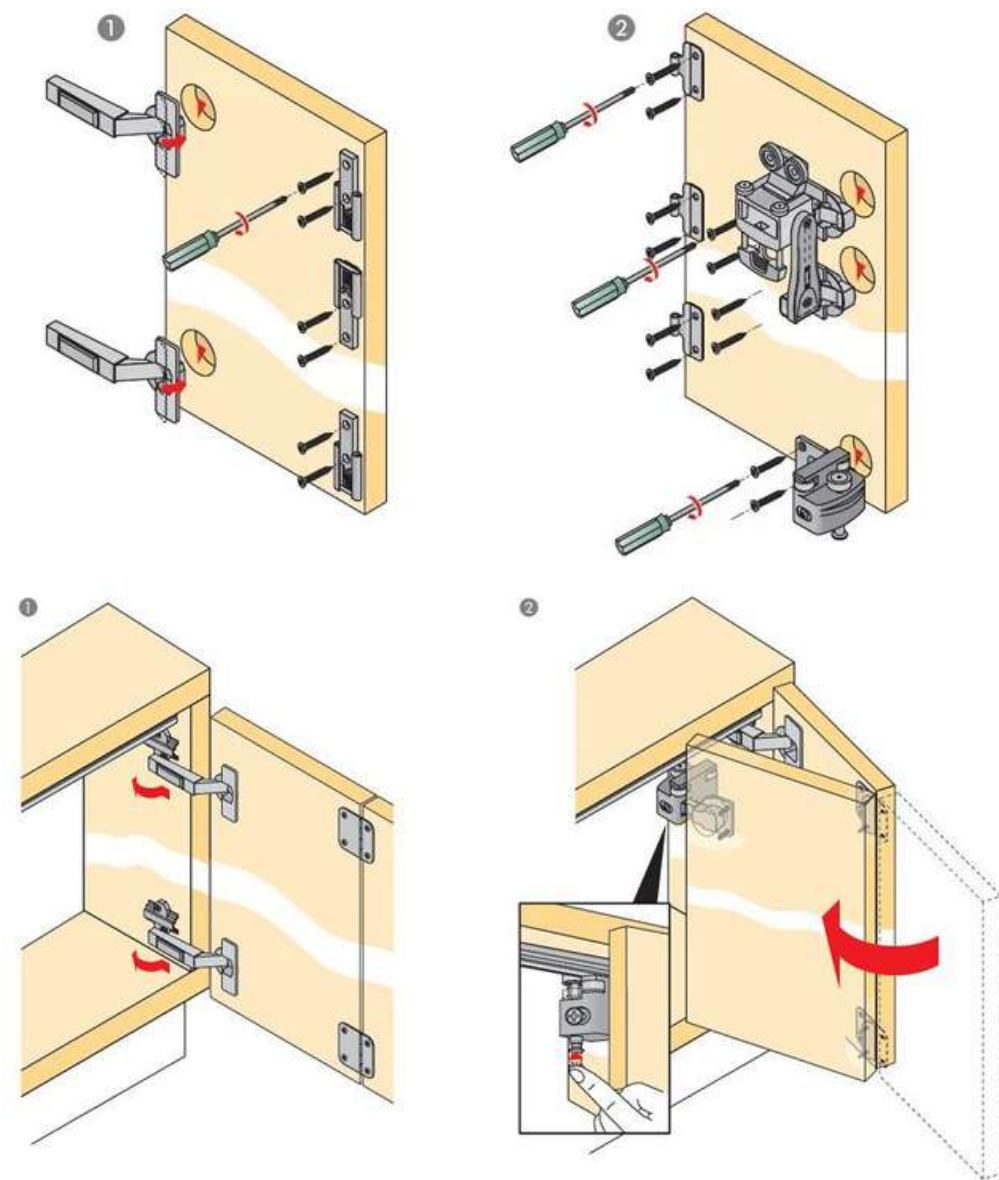

Система состоит:

- Две направляющие (верхней и нижней),
- Двух роликов;
- Междверных петель
- Четырёхшарнирных петель.

**Картинки носят демонстрационный характер*

✓ Двери распашные

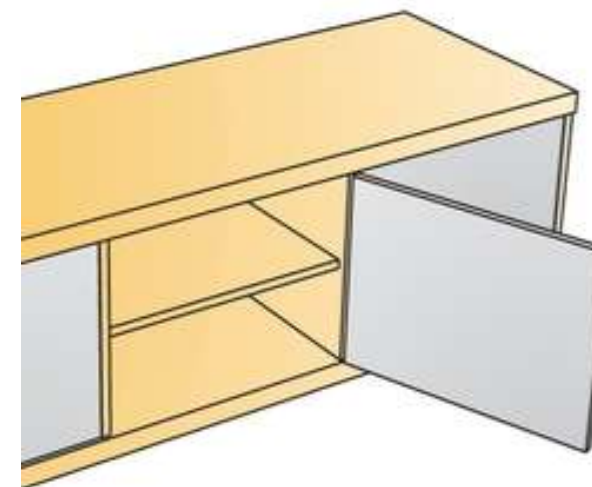

Конструкция состоит:

- Само полотно;
- Дверные ручки;
- Крепежные детали

Створки монтируются на боковые стенки шкафа. В качестве крепежных элементов выступают металлические мебельные петли.



В комплекте со шкафом 1 ручка



1 вариант Двери складные. Система WingLine L

- Оптимизированная производительность
- Мягкое открывание и закрывание
- Установка без инструментов
- Минимальный дверной выступ для эффективной организации пространство внутри корпуса
- Нагрузка до 25 кг
- Гарантированный срок 40 000 циклов открывания/закрывания
- Фиксатор механический
- Сторона открывания на выбор покупателя
- Предусмотрены доводчики на закрывание



В комплекте со шкафом 1 ручка



2 вариант Двери Распашные. Петли мебельные Titus B-Type

- Полотно крепится я на петли, которое открывается одним движением на или от себя;
- Предусмотрены доводчики на закрывание;
- Для доступа к внутреннему пространству шкафа необходимо взяться за дверные ручки и отвести двери в сторону.
- Петли мебельные Titus B-Type



- *Выдерживают значительные нагрузки;*
- *Не допускают перекося, створки поддерживают на нужном уровне.*



В комплекте со шкафом ручки не предусмотрены



**3 вариант Двери складные.
Система WingLine L с механизм Push to Move**



- Створки двери полностью открываются от нажатия и возвращаются в прежнее положение вручную.
- Обеспечивает панорамный эффект, свободу в дизайне и значительное удобство эксплуатации.





базовая комплектация



комплектация с полками



Модуль универсальный

- Модуль с двумя ящиками;
- Дно ящиков модуля изготовлено из ХДФ;
- Направляющие — шариковые;
- Бесшумность и плавность движения;
- Увеличенный срок эксплуатации;
- В цвет корпуса

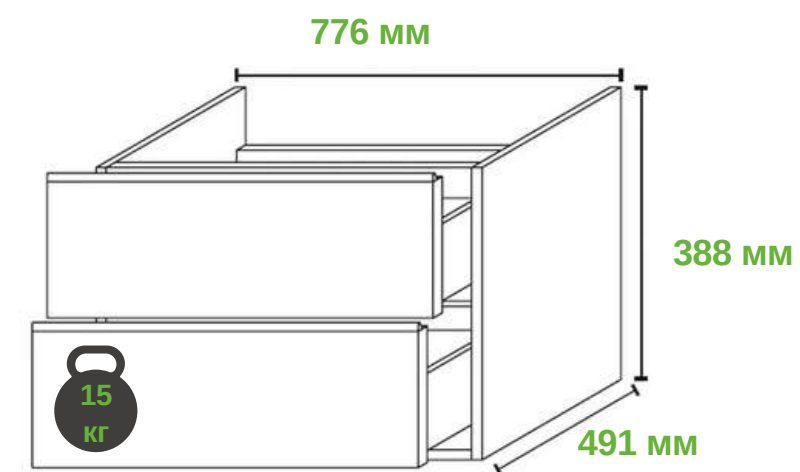

Комплект из 3х-полок

- Дополнительный элемент, ставится по желанию клиента;
- В цвет корпуса

• • • ВАРИАНТЫ ИСПОЛНЕНИЯ

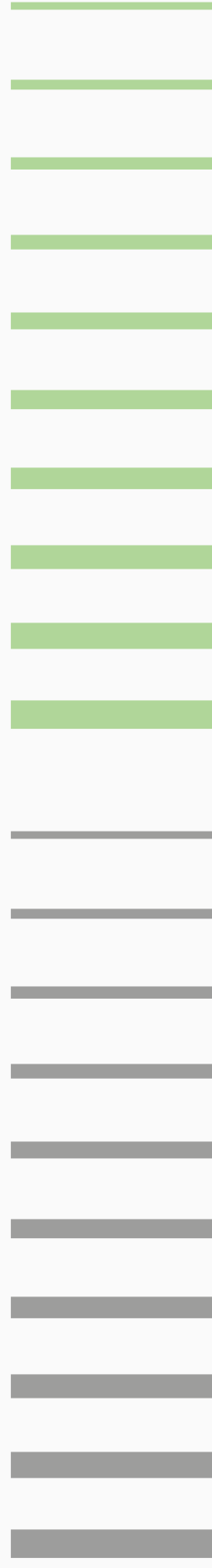
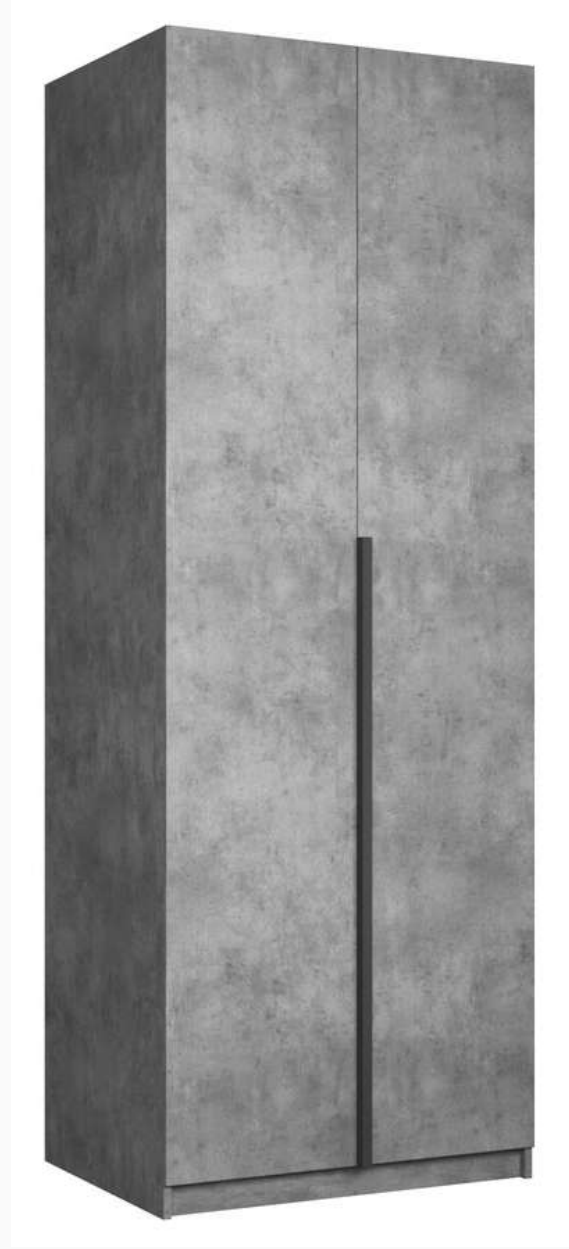

Общие сведения

Виды

Размеры

Материалы корпуса

Внутреннее наполнение

Фасады

Дополнительные товары

Производители

Гарантия

ШКАФ СО СКЛАДНЫМИ ИЛИ РАСПАШНЫМИ ДВЕРЯМИ

ШИРИНА, ММ 800

ГЛУБИНА, ММ 530

ВЫСОТА, ММ 2200

КОРПУС: ЛДСП 16 ММ

ЦВЕТА КОРПУСА:

- БЕЛЫЙ СНЕГ;
- ДУБ СОНОМА;
- КРАФТ ТАБАЧНЫЙ
- БЕТОН;
- ДИАМАНТ

КРОМКА: ПВХ

КОРПУС: 1 ММ

ВНУТРЕННЕЕ НАПОЛНЕНИЕ: 0,4 ММ

ЗАДНЯЯ СТЕНКА: ХДФ 4ММ

ЦВЕТ: БЕЛЫЙ

1 СЕКЦИЯ — ШТАНГА
(БАЗОВЫЙ ВАРИАНТ)*

**по желанию клиента
можно установить полки*

ШТАНГА: ОВАЛЬНАЯ ШТАНГА

ПОЛКОДЕРЖАТЕЛИ: ШТОКИ

НАГРУЗКА НА ПОЛКИ: ДО 15 КГ

РАВНОМЕРНО РАСПРЕДЕЛЕННОГО ВЕСА

НАГРУЗКА НА ШТАНГУ: ДО 60 КГ

РАВНОМЕРНО РАСПРЕДЕЛЕННОГО ВЕСА

ЛДСП 16 ММ

- КОМПЛЕКТ ИЗ 3Х ПОЛОК;
- ВСТРОЕННЫЙ МОДУЛЬ

• КОРПУС, КРЫШКИ, ФАСАДЫ — ЛДСП , **KRONOSPAN**;

• ЗАДНЯЯ СТЕНКА — ХДФ, **KRONOSPAN**;

• КРОМКА — РОССИЙСКОЕ ПРОИЗВОДСТВО

• РУЧКА — ПРОИЗВОДСТВО РОССИЯ «ПОЛИМЕРКОМПЛЕКТ»

• СИСТЕМА WINGLINE L И WINGLINE L С МЕХАНИЗМ PUSH TO MOVE - **HETTICH**

5 ЛЕТ



Особенности

Преимущества

- ШКАФЫ МОЖНО СТЯНУТЬ МЕЖДУ СОБОЙ ДЛЯ УВЕЛИЧЕНИЯ МЕСТ ХРАНЕНИЯ
- ВОЗМОЖНОСТЬ ВЫБОРА ИСПОЛНЕНИЯ МЕХАНИЗМА ДВЕРЕЙ:
 - СКЛАДНАЯ ДВЕРЬ СИСТЕМА WINGLINE L
 - СКЛАДНАЯ ДВЕРЬ СИСТЕМА WINGLINE L С МЕХАНИЗМОМ PUSH TO MOVE
 - РАСПАШНОЙ ВАРИАНТЫ
- ШИРИНА 1 ДВЕРИ 400 ММ (40 СМ)
- НАПРАВЛЕНИЕ ТЕКСТУРЫ НА ФАСАДЕ И НА КОРПУСЕ: **ВЕРТИКАЛЬНОЕ**

ПРЕИМУЩЕСТВА ДВЕРЕЙ-ГАРМОШКА:

- Позволяет экономить пространство квартиры.
- Конструкция двери напоминает гармошку, поэтому не требует места для открывания-закрывания.
- Полностью складывающийся фасад дает возможность увидеть все содержимое
- Оптимальный вариант при обустройстве небольших помещений. (Использование мебели этого типа позволяет визуально увеличить пространство комнаты.)

ПРЕИМУЩЕСТВА ДВЕРЕЙ РАСПАШНЫХ:

- Несложная и надёжная конструкция. Отсутствие направляющих, колёсиков и других элементов не только удешевляет установку распашных дверей, но и обеспечивает более долгий срок службы.
- Отсутствие шума. Двери-купе редко открываются бесшумно, чаще всего звук движения роликов по направляющим и хлопанье дверного полотна при закрывании раздражают владельцев, в то время как распашной шкаф можно открывать и закрывать тихо и аккуратно.
- Простота в уборке. В полозьях и направляющих часто скапливается пыль, и поэтому шкаф-купе нуждается в дополнительной чистке, которая отнимает немало времени. Распашные двери достаточно просто протереть тряпкой.
- Удобный доступ к содержимому распашного шкафа. Открыв дверцы, можно сразу же увидеть все полки, в то время как двери-купе, так или иначе, скроют половину внутренней части шкафа.
- Оригинальный внешний вид. Шкаф с распашными дверями смотрится свежо, интересно и станет отличным дополнением интерьера в классическом или современном стиле.

